

# COMUNE DI BERTINORO

PROVINCIA DI FORLI' - CESENA

REGOLAMENTO PER LA DISTRIBUZIONE  
DI PIADINA ROMAGNOLA

BOX mq. 25,10

BOX SOLUZIONE ESTETICA A

PLANIMETRIA, PROSPETTI E SEZIONI

ALLEGATO:

A

ELABORATO:

1

DISEGNATORE:

VERIFICA:

EMISSIONE:

REVISIONE:

SCALA:

Ottobre 2008

**ESAMINATO**

nella seduta

**15 GEN. 2009**

dalla COMMISSIONE PER  
LA QUALITA' ARCHITETTICA  
E IL PAESAGGIO

**PARERE FAVOREVOLE**

IL PRESIDENTE

IL SEGRETARIO

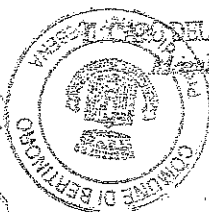

UFFICIO DEL SETTORE URBANISTICA

Marzelli Arch. Tepla

*Tepla*

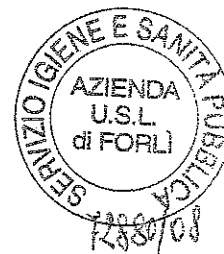

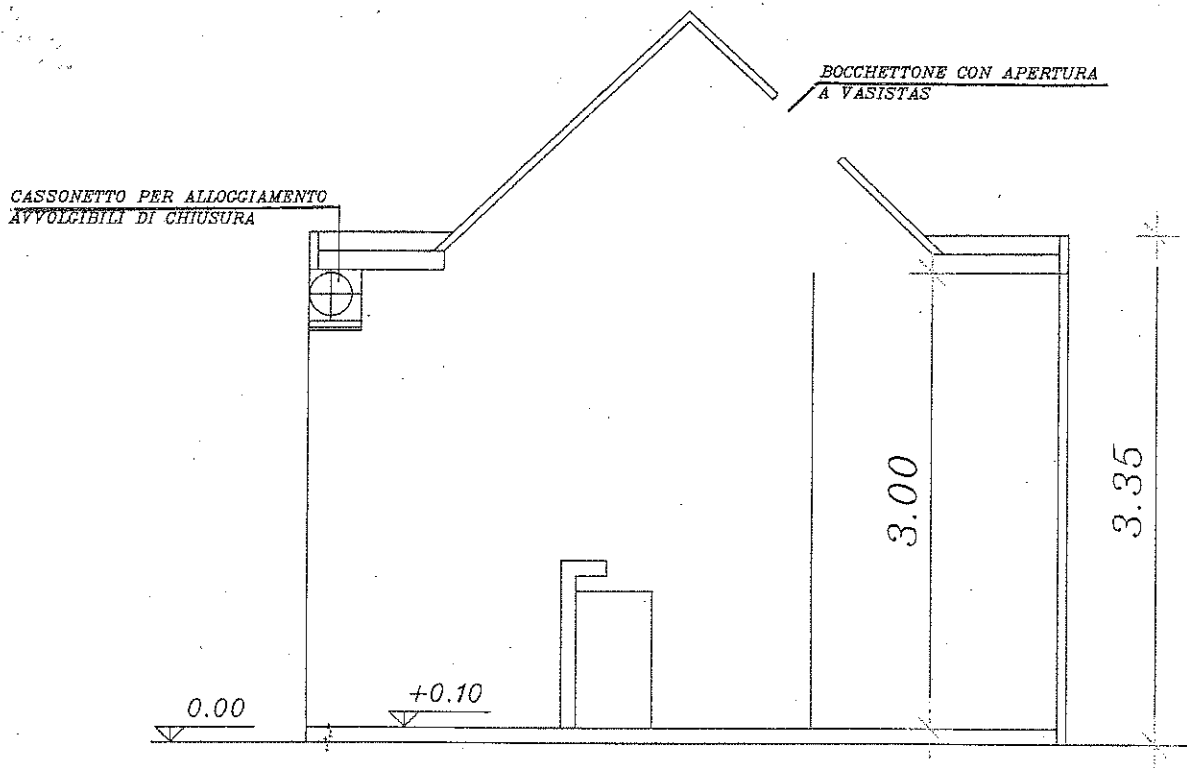

SEZIONE A-A

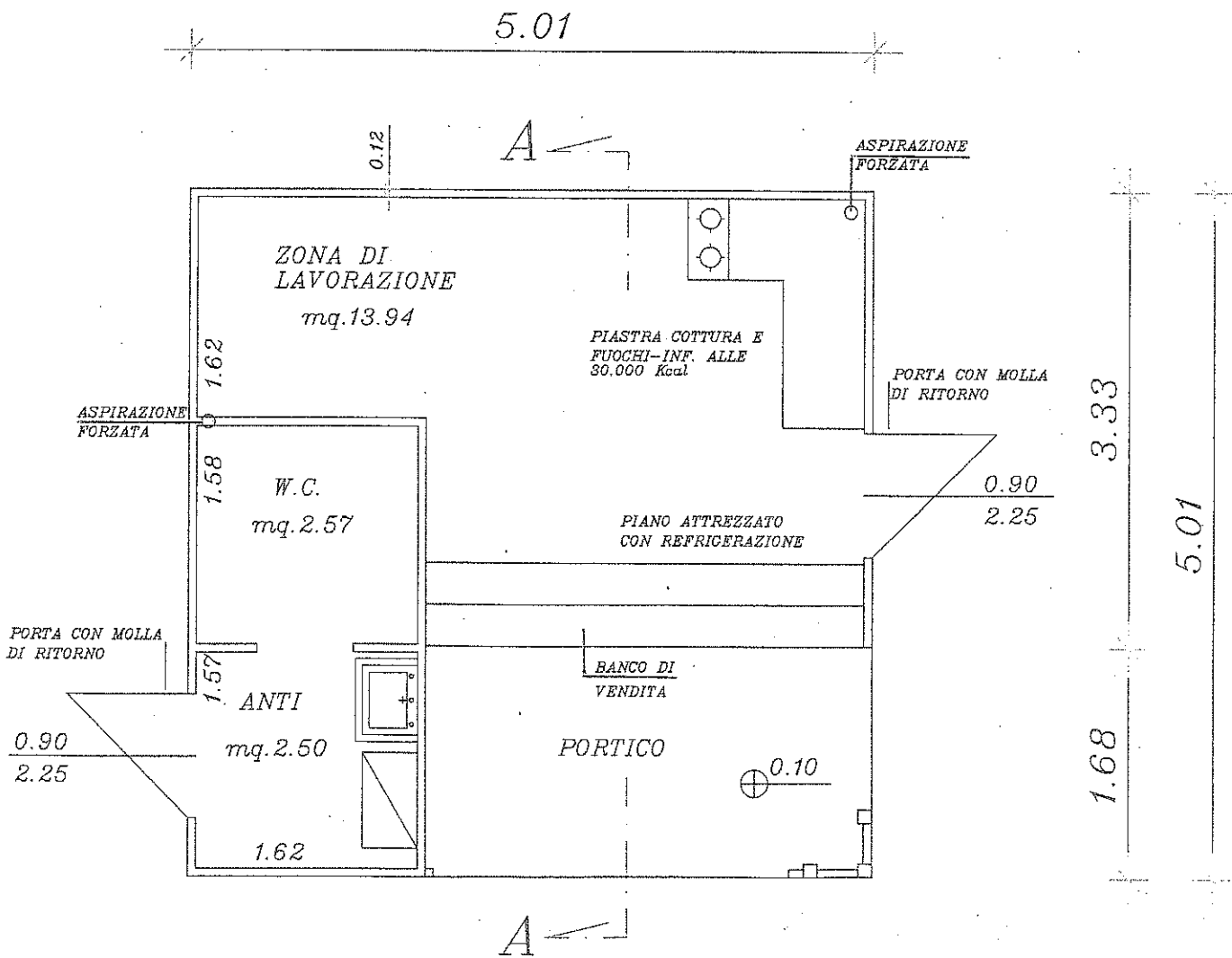

PIANTA

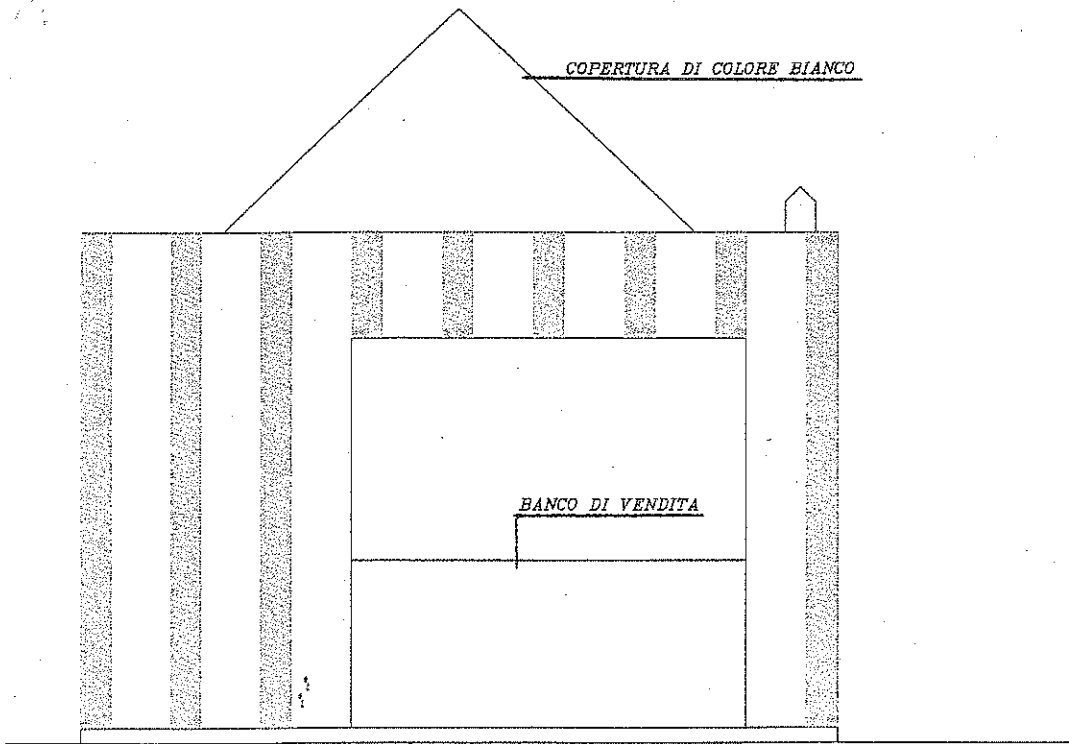

*FRONTE*

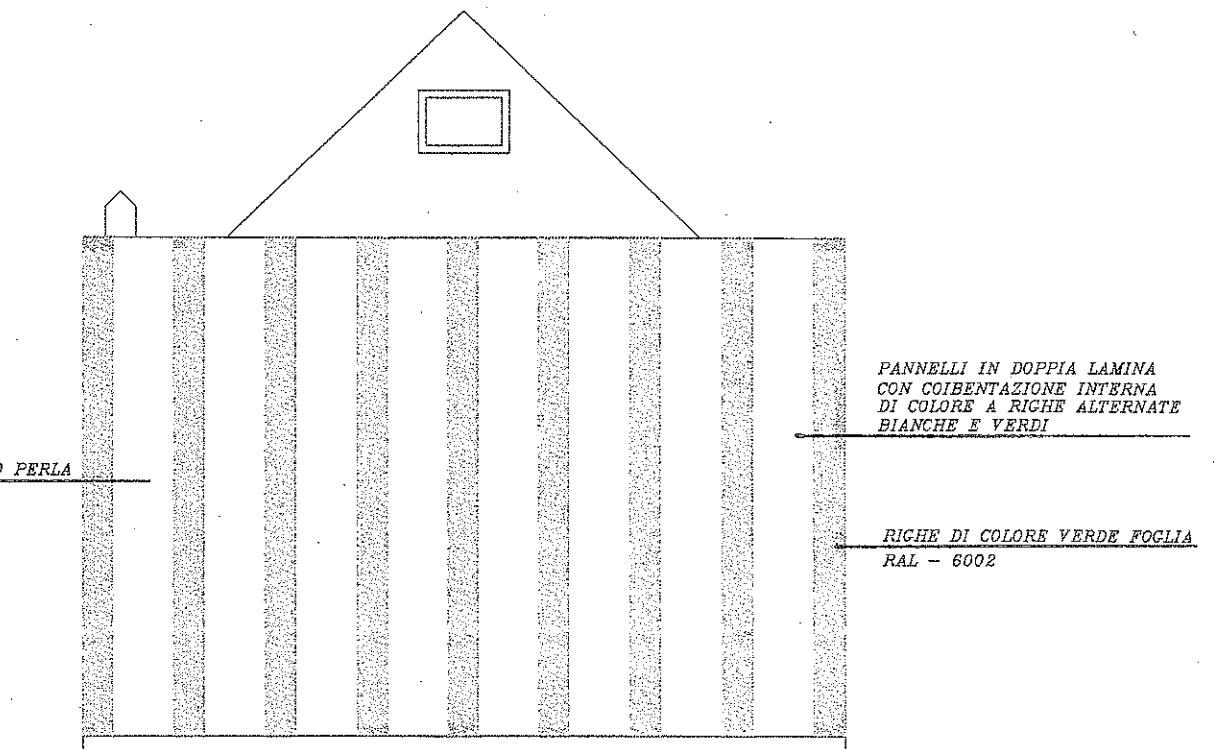

*RETRO*

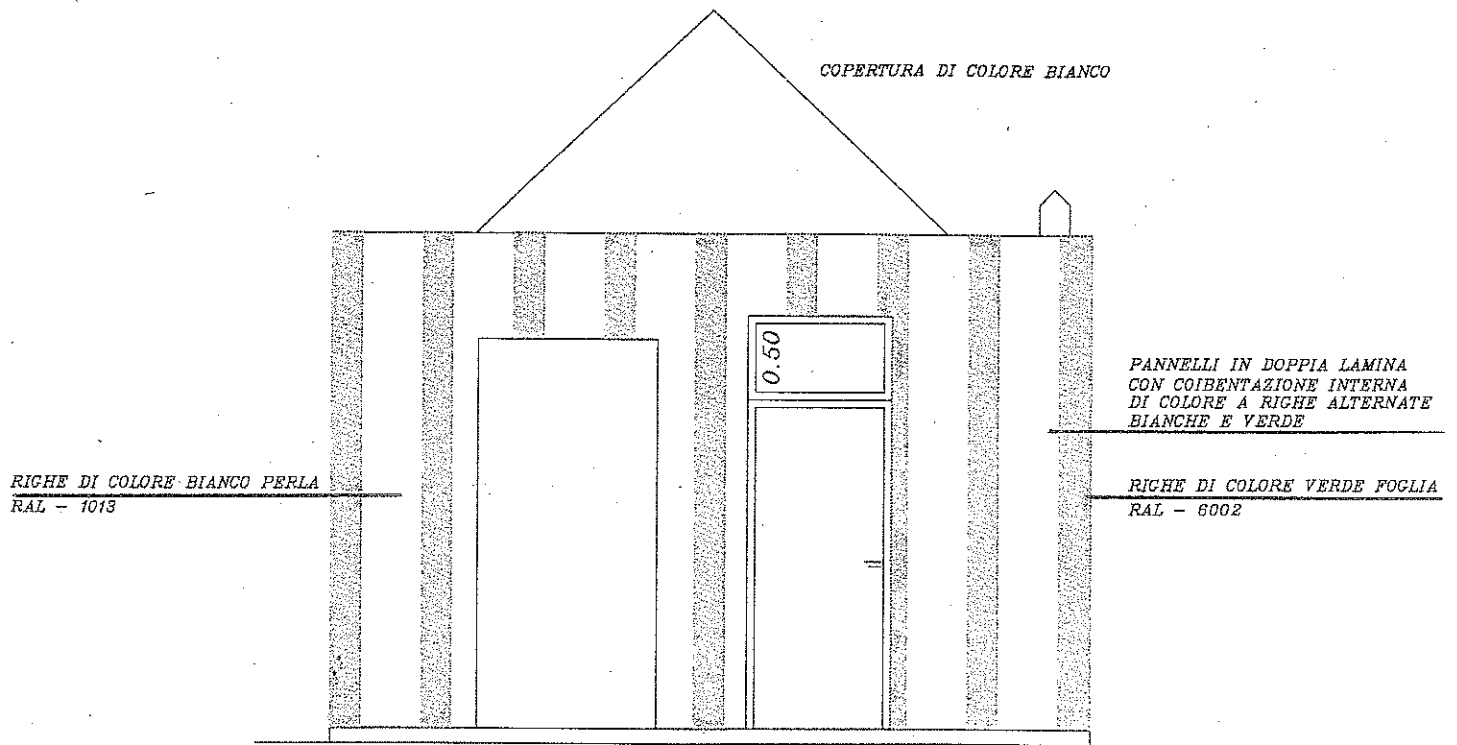

## FIANCO DESTRO

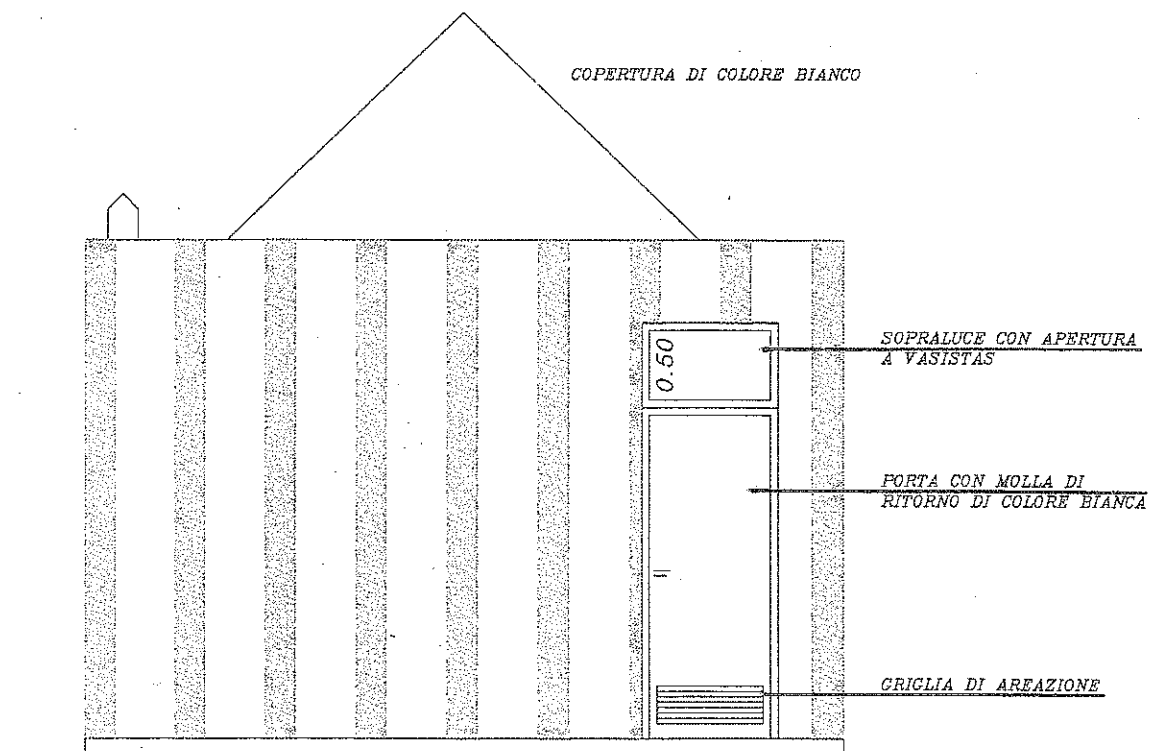

## FIANCO SINISTRO

# COMUNE DI BERTINORO

PROVINCIA DI FORLÌ - CESENA

REGOLAMENTO PER LA DISTRIBUZIONE  
DI PIADINA ROMAGNOLA

BOX mq. 14,63

BOX SOLUZIONE ESTETICA B

PLANIMETRIA

ALLEGATO:

B

ELABORATO:

2

DISEGNATORE:

VERIFICA:

EMISSIONE:

REVISIONE:

SCALA:

Ottobre 2008

ESAMINATO

nella seduta

15 GEN. 2009

dalla COMMISSIONE REGIONALE

LA QUALITÀ ARCHITETTONICA  
E IL PAESAGGIO

PARERE FAVOREVOLE

IL PRESIDENTE IL SEGRETARIO





CAPO DEL SETTORE URBANISTICA

Mambelli Arch. Tecta

*T. Mambelli*

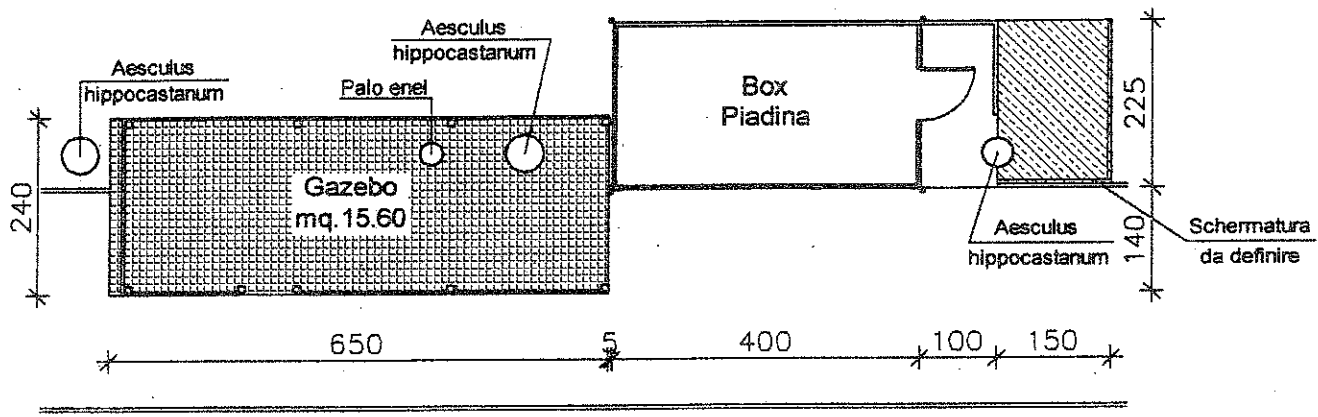



 Area dove si intende posizionare il servizio igienico